

MEBŁOŚCIANKA Z BIURKIEM

KOLOR MEBLA DOPASOWANY DO ISTNIEJĄCEGO WYPOSAŻENIA

PRZED WYKOANIEM MEBLA DOKONAĆ POMIARU W NATURZE!!

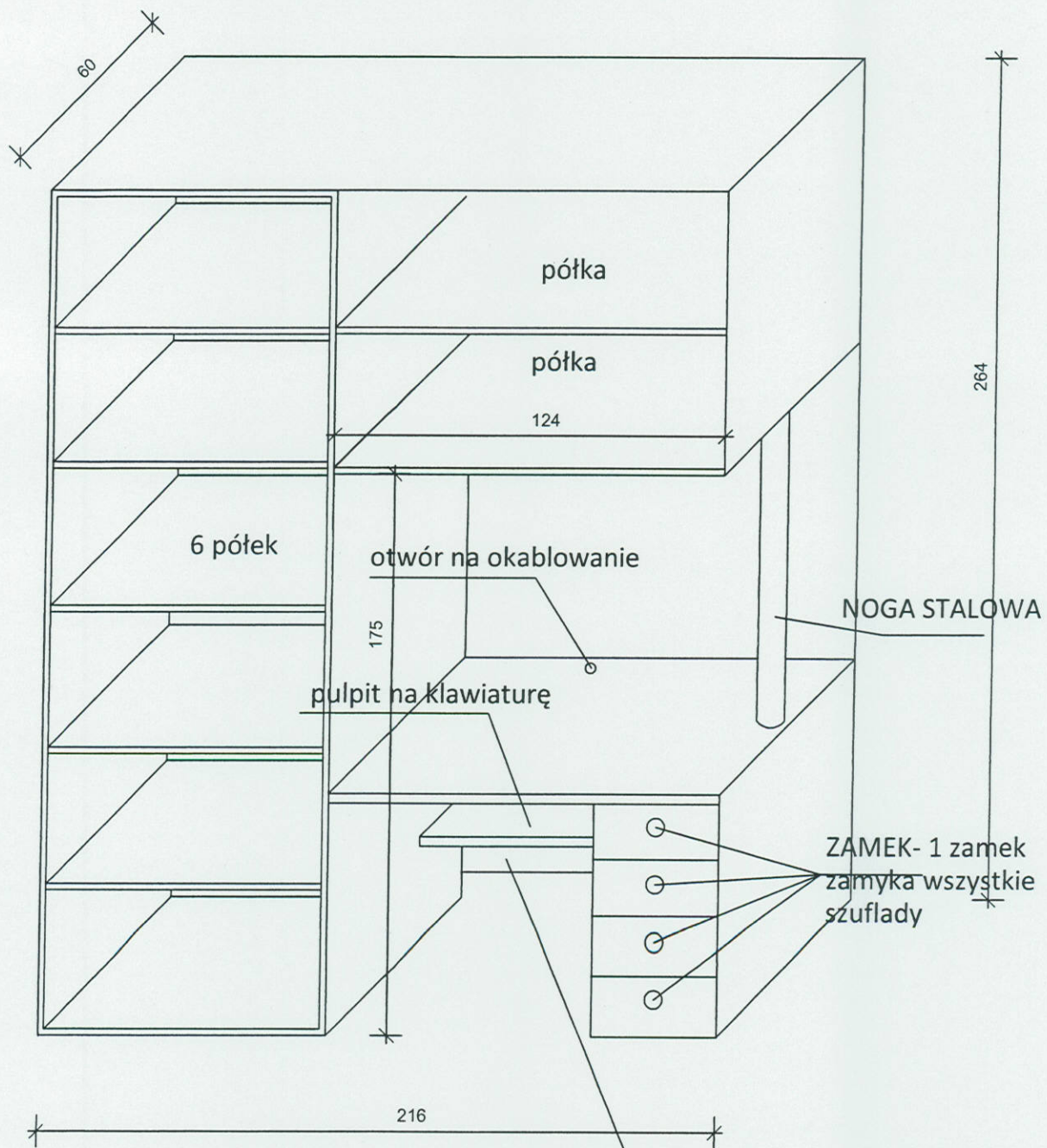

PLECY MEBŁOŚCIANKI
NIE NA CAŁEJ
WYSOKOŚCI MEBLA!
ZACZYNAJĄ SIĘ NA
40cm OD PODŁOGI

PRZED WYKOANIEM MEBLA DOKONAĆ POMIARU W NATURZE!!
MEBŁOŚCIANKA Z BIURKIEM
KOLOR MEBLA DOPASOWANY DO ISTNIEJĄCEGO WYPOSAŻENIA

Załącznik Nr 18

POKÓJ 03

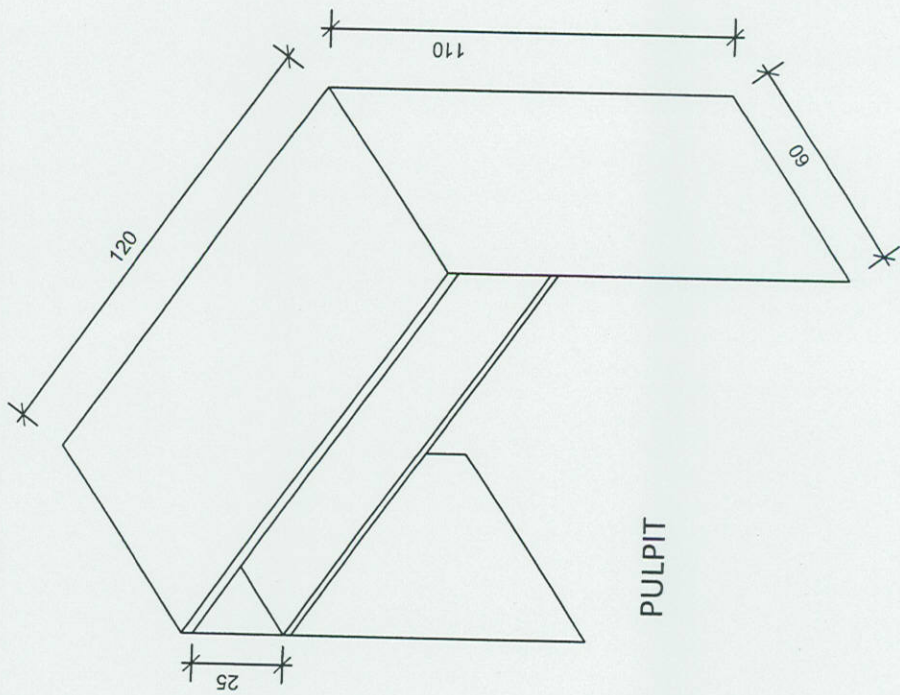
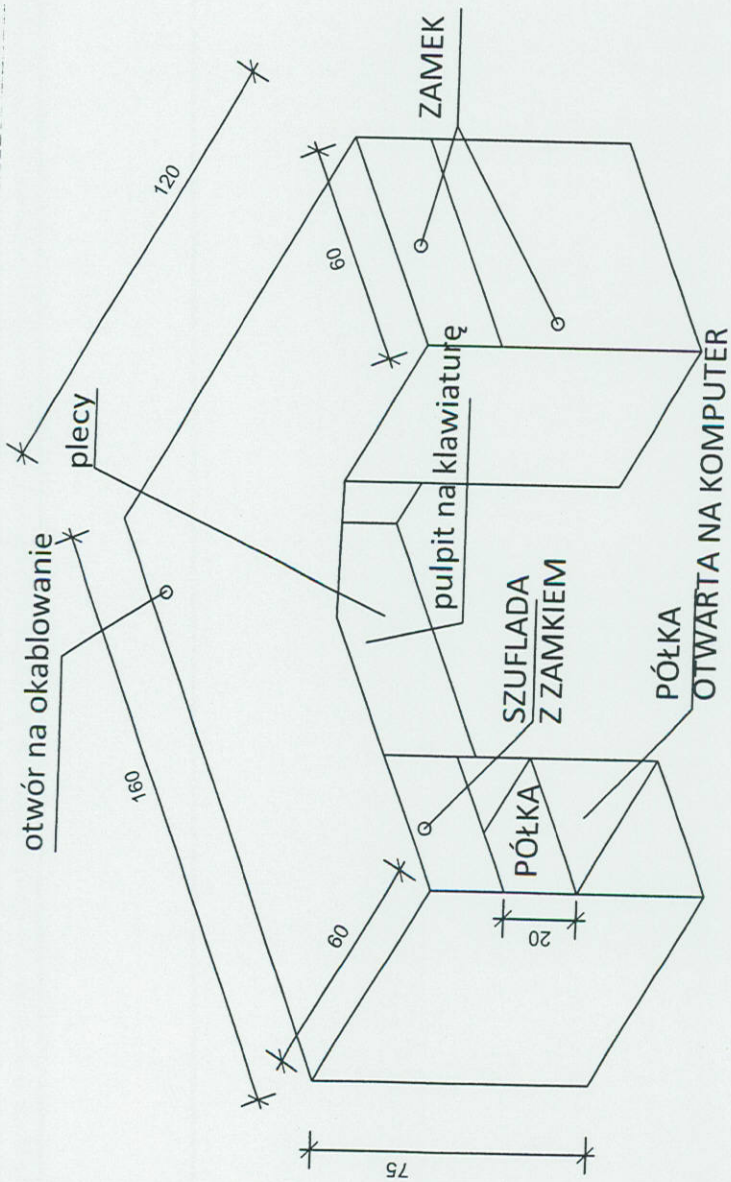

KOLOR MEBLA DOPASOWANY DO ISTNIEJĄCEGO WYPOSAŻENIA
PRZED WYKOANIEM MEBLA DOKONAĆ POMIARU W NATURZE!!

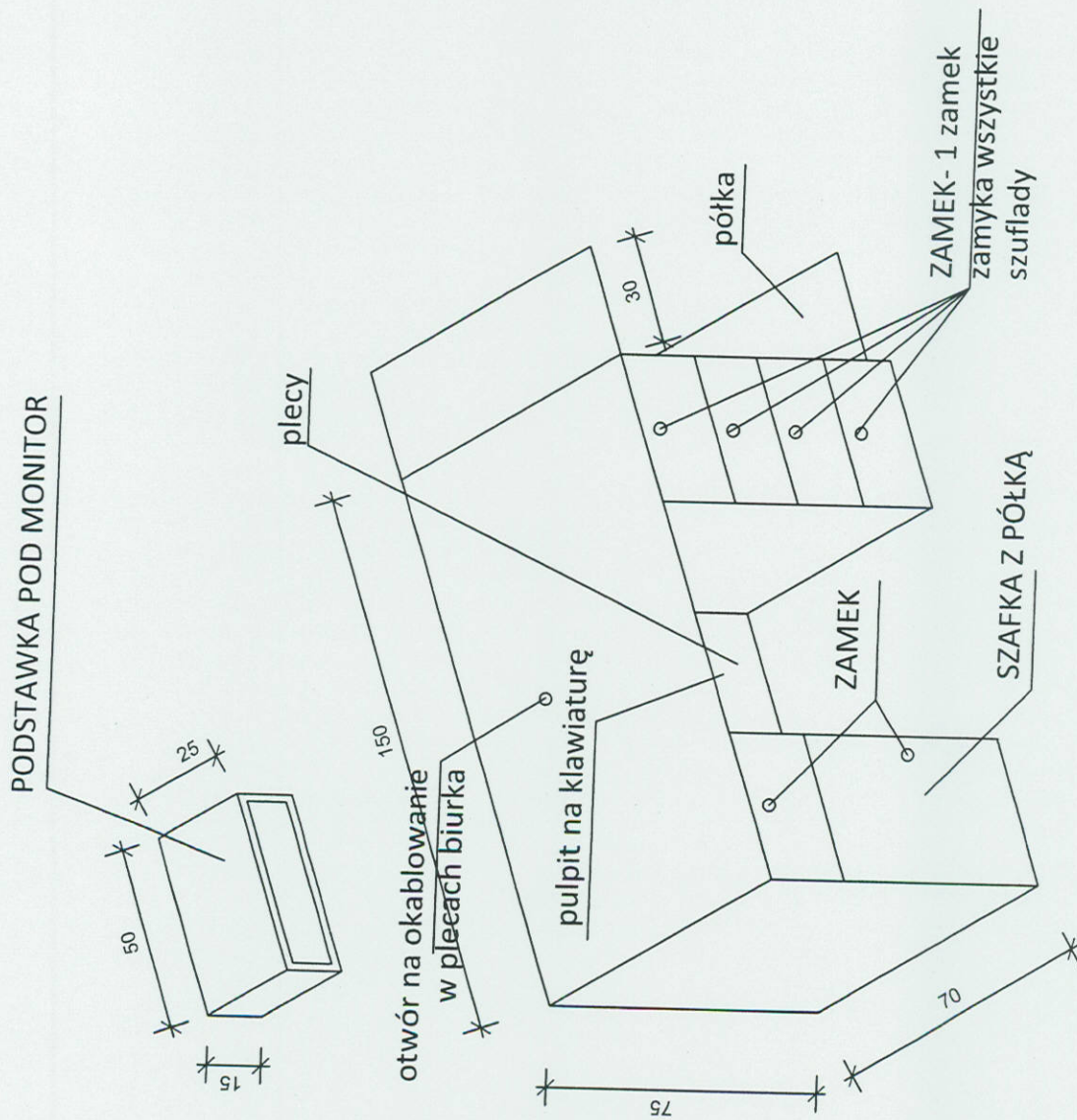

KOLOR MEBLA DOPASOWANY DO ISTNIĄCEGO WYPOSAŻENIA
PRZED WYKOANIEM MEBLA DOKONAĆ POMIARU W NATURZE!!

Załącznik Nr 20

PRZED WYKONANIEM MEBLA DOKONAĆ POMIARU W NATURZE!!

POKÓJ 115

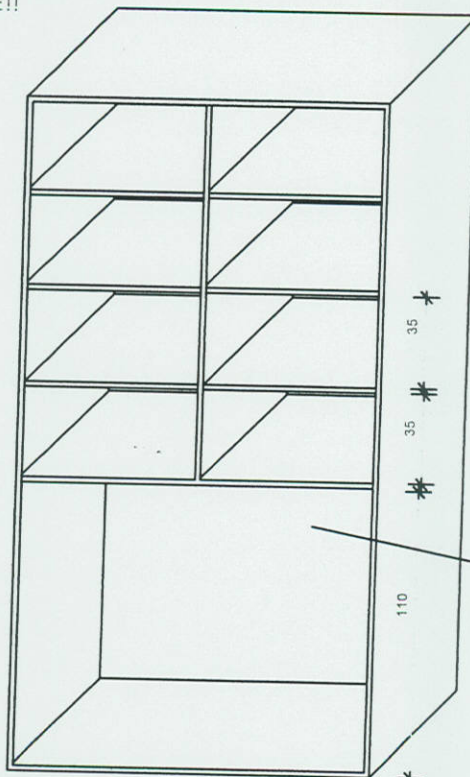
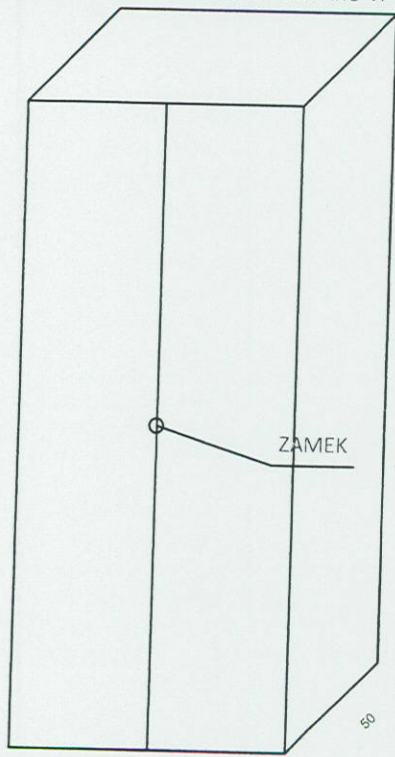

MIEJSCE NA SZAFĘ
PANCERNĄ

SZAFKA NA DOKUMENTY Z DRZWIAMI

ODBÓJ NA ŚCIANĘ, KOLOR OKLEINY DOPASOWANY DO ISTNIEJĄCEGO WYPOSAŻENIA

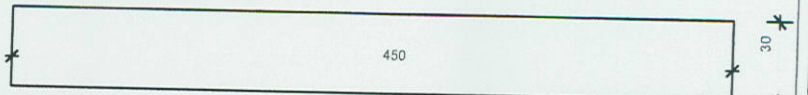
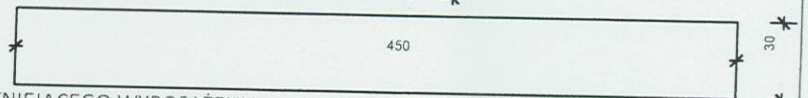
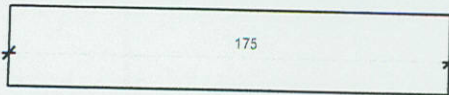

Załącznik Nr 2.1

POKÓJ 204

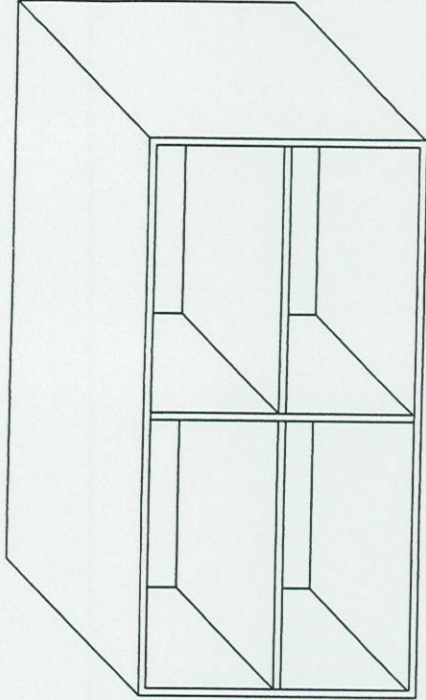
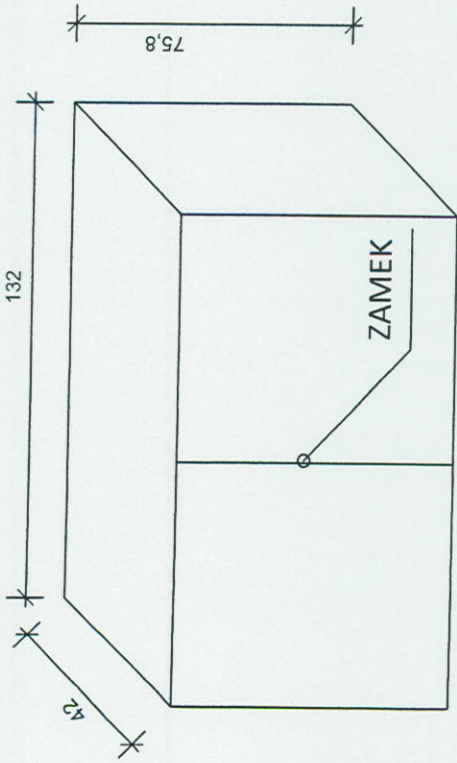

SZAFECZKA NA DOKUMENTY Z DRZWIAMI PRZESUWNYMI

KOLOR MEBLA DOPASOWANY DO ISTNIEJĄCEGO WYPOSAŻENIA

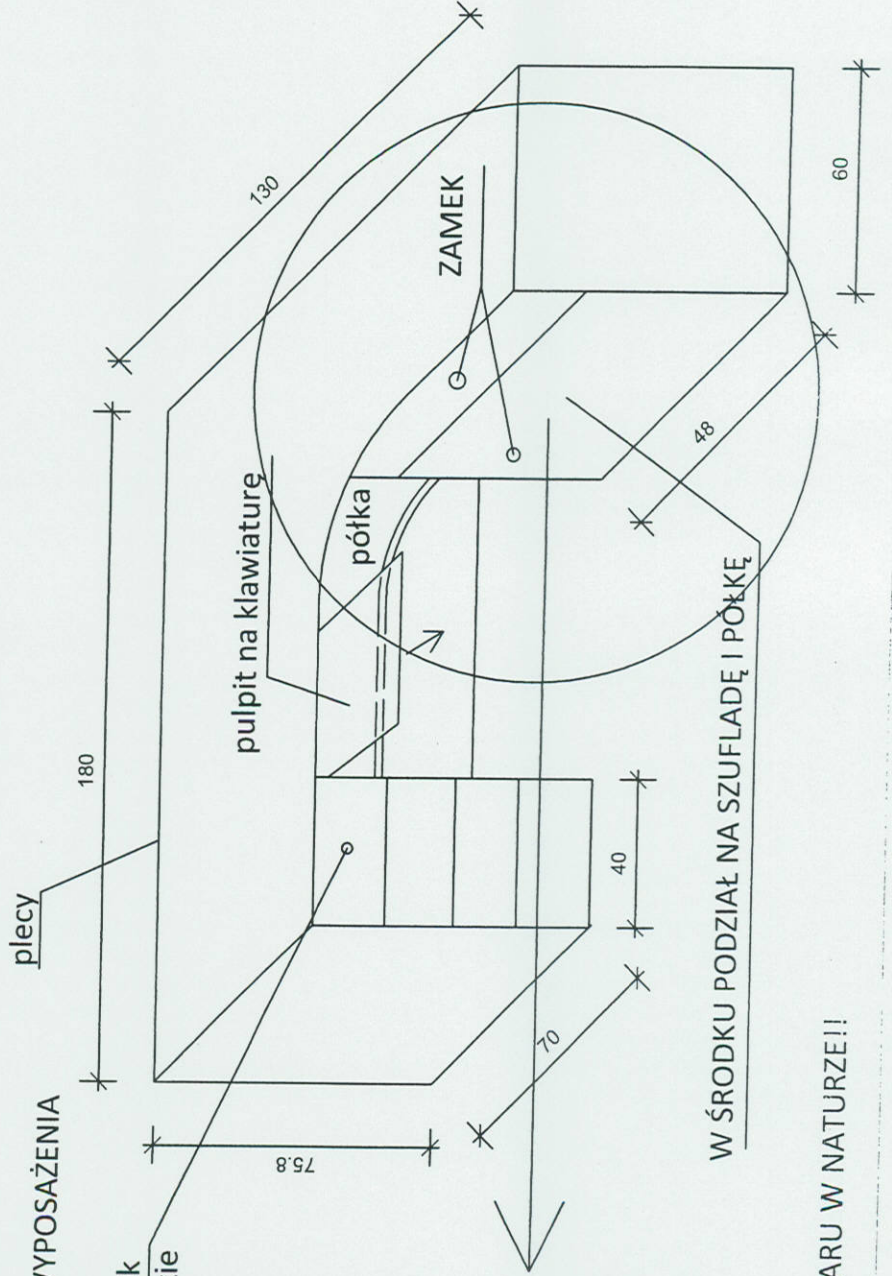

ZAMEK- 1 zamek
zamyka wszystkie
szuflady

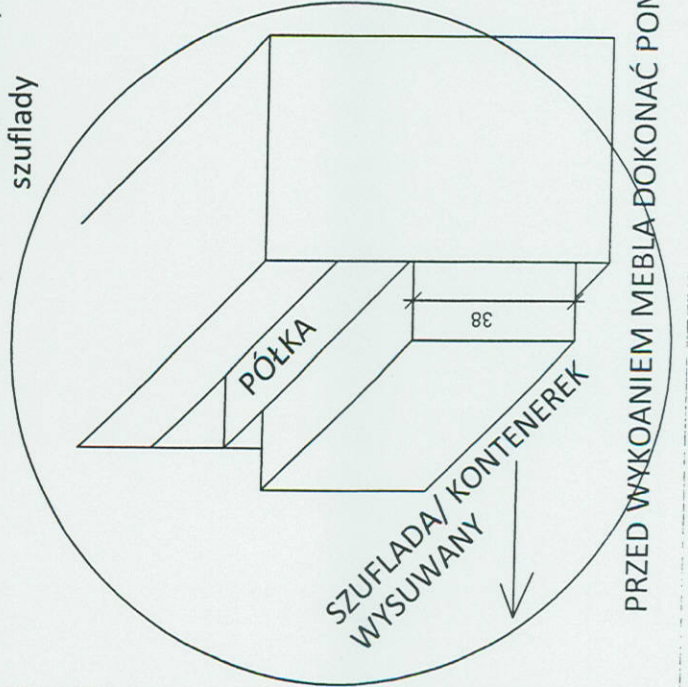

W ŚRODKU PODZIAŁ NA SZUFLADĘ I PÓLKĘ

PRZED WYKOANIEM MEBLA DOKONAĆ POMIARU W NATURZE!!

Załącznik Nr 22

POKÓJ 217

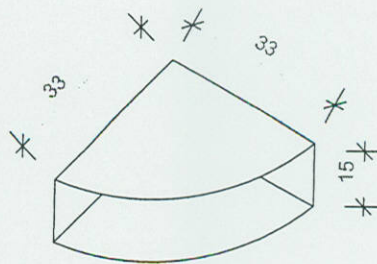
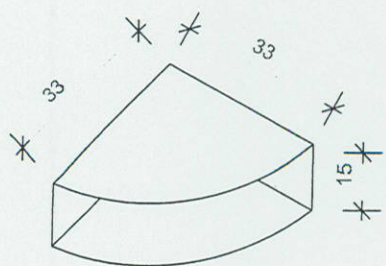
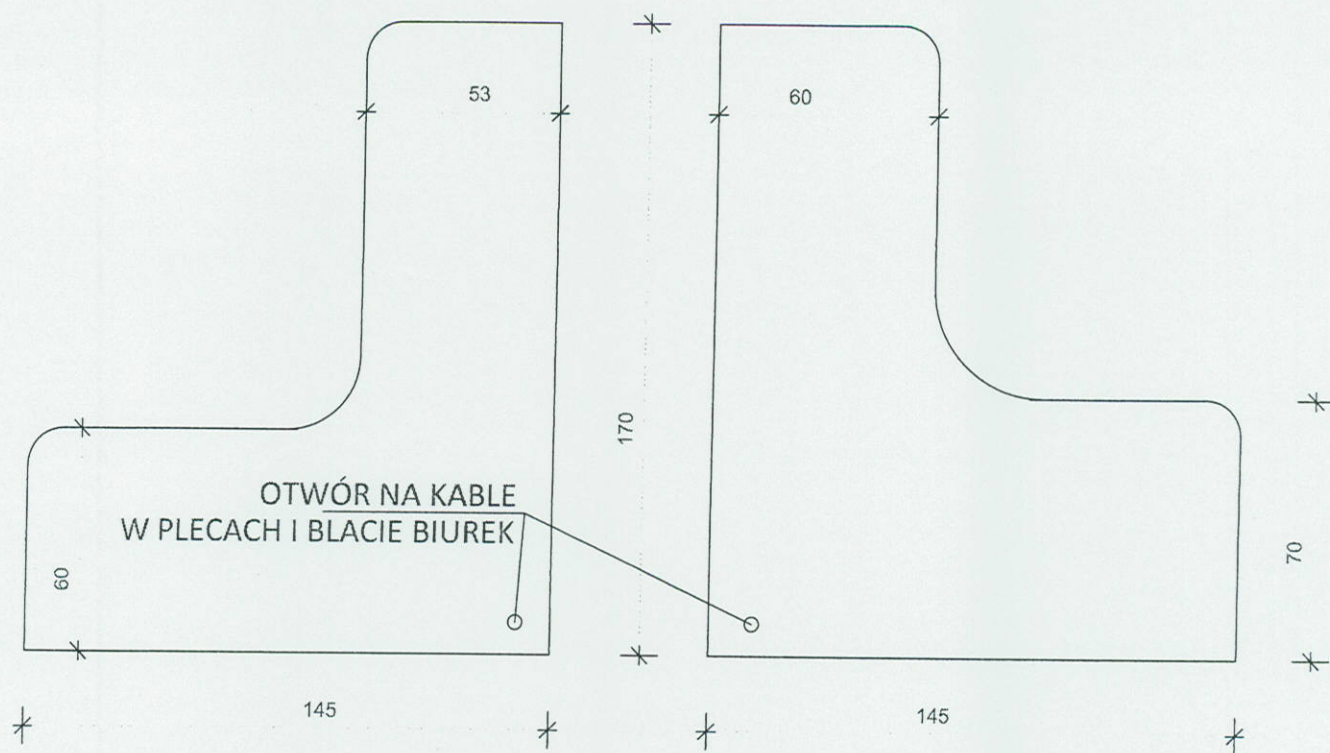

KOLOR MEBLA DOPASOWANY DO ISTNIEJĄCEGO WYPOSAŻENIA

NADSTAWKA NA MONITOR

PRZED WYKOANIEM MEBLA DOKONAĆ POMIARU W NATURZE!!

OTWÓR NA KABELE
W PLECACH I BLACIE BIUREK

Ładujemy Nr 11a

POKÓJ 217

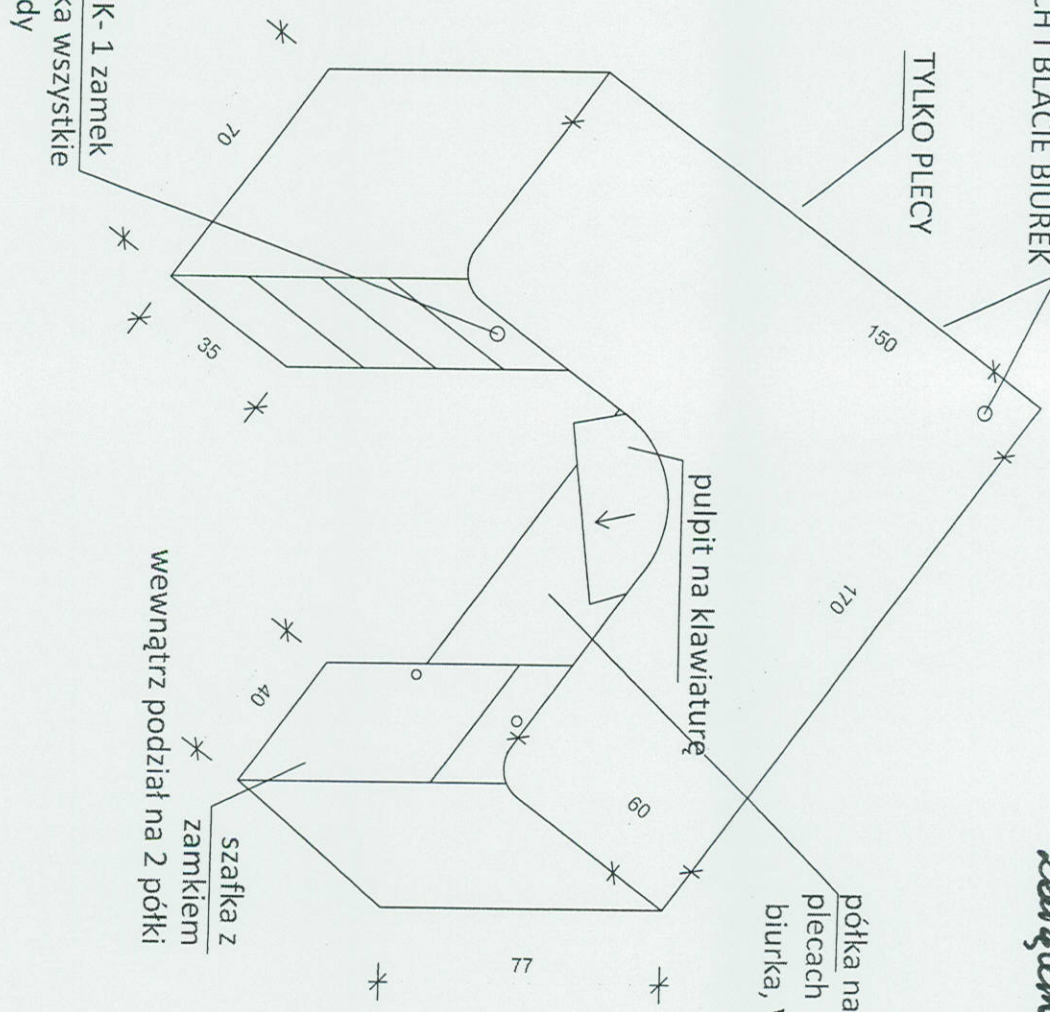

KOLOR MEBLI DOPASOWANY DO ISTNIEJĄCEGO WYPOSAŻENIA
SCHEMAT ROZMIESZCZENIA PÓŁEK I SZUFLAD W BIURKACH Z POKOJU NR 217
PRZED WYKONANIEM MEBLA DOKONAĆ POMIARU W NATURZE!!!

Zakład nr 22 b

OTWÓR NA KABELE
W PLECACH I BLACIE BIUREK
POKÓJ 217

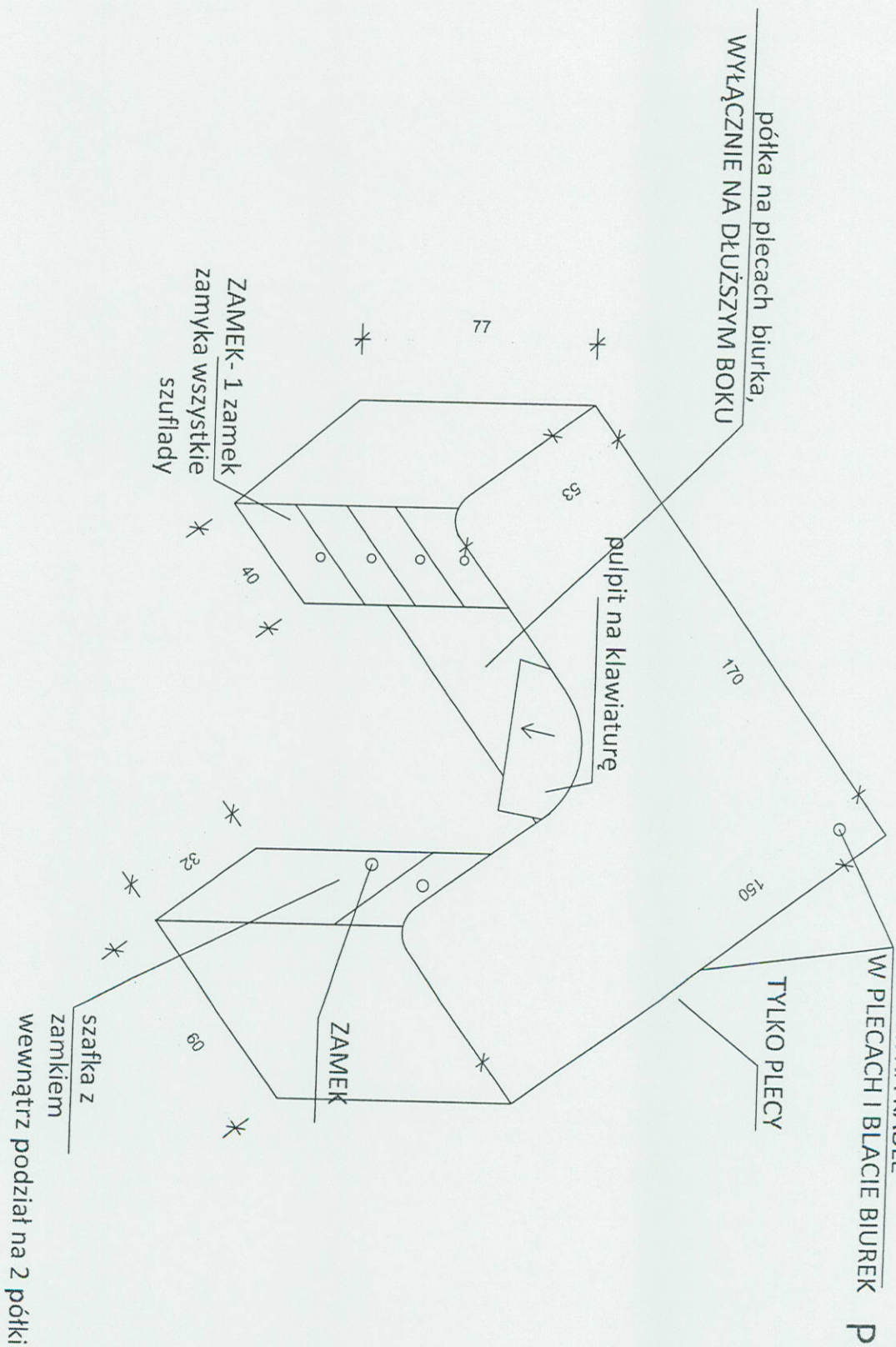

KOLOR MEBLI DOPASOWANY DO ISTNIEJĄCEGO WYPOSAŻENIA
SZAFAKA POD DRUKARKĘ

PRZED WYKONANIEM MEBLA DOKONAĆ POMIARU W NATURZE!!

Załączenie Nr 23

POKÓJ 08

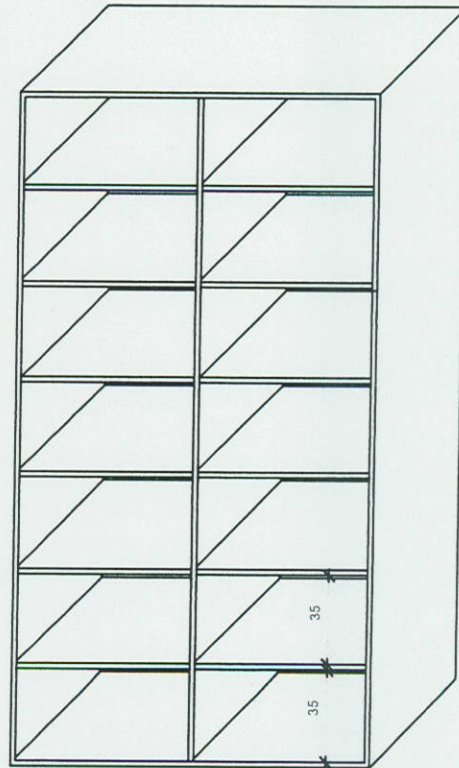
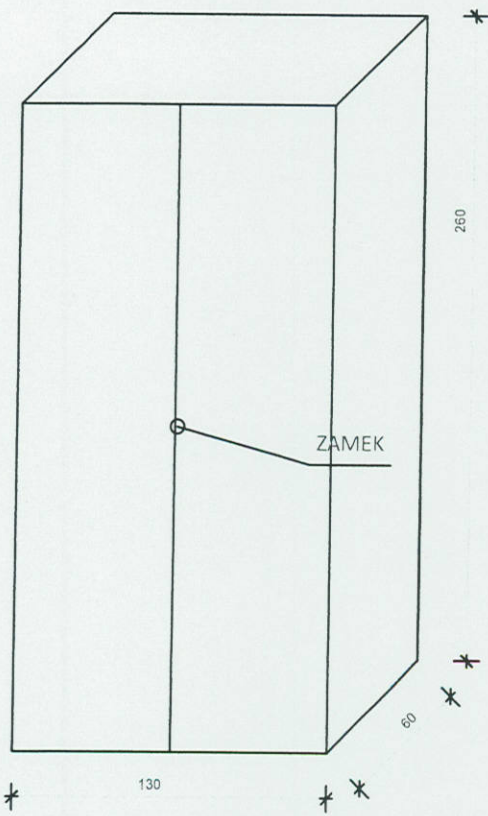

SZAFA NA DOKUMENTY Z DRZWIAMI PRZESÓWNYMI
KOLOR MEBLA DOPASOWANY DO ISTNIEJĄCEGO WYPOSAŻENIA
PRZED WYKONANIEM MEBLA DOKONAĆ POMIARU W NATURZE!!

Konfiguracja Nr 24

POKÓJ 204

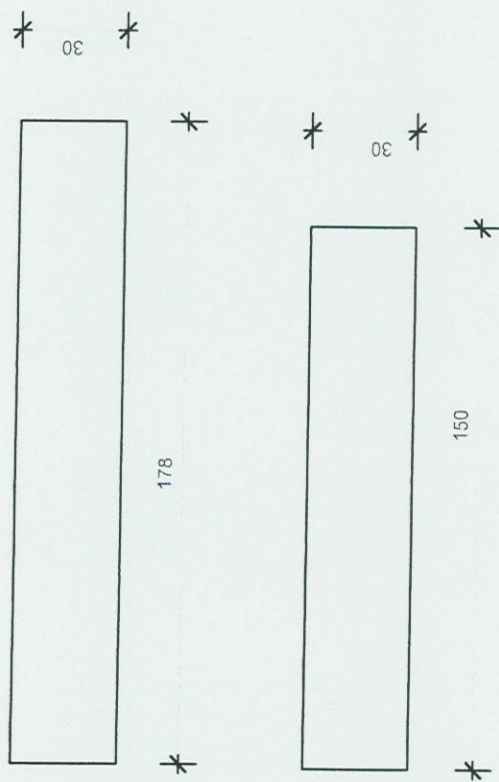

PRZED WYKONANIEM MEBLA DOKONAĆ POMIARU W NATURZE!!
ODBÓJ NA ŚCIANE, KOLOR OKLEINY DOPASOWANY DO ISTNIEJĄCEGO WYPOSAŻENIA
KOLOR MEBLA DOPASOWANY DO ISTNIEJĄCEGO WYPOSAŻENIA